

90

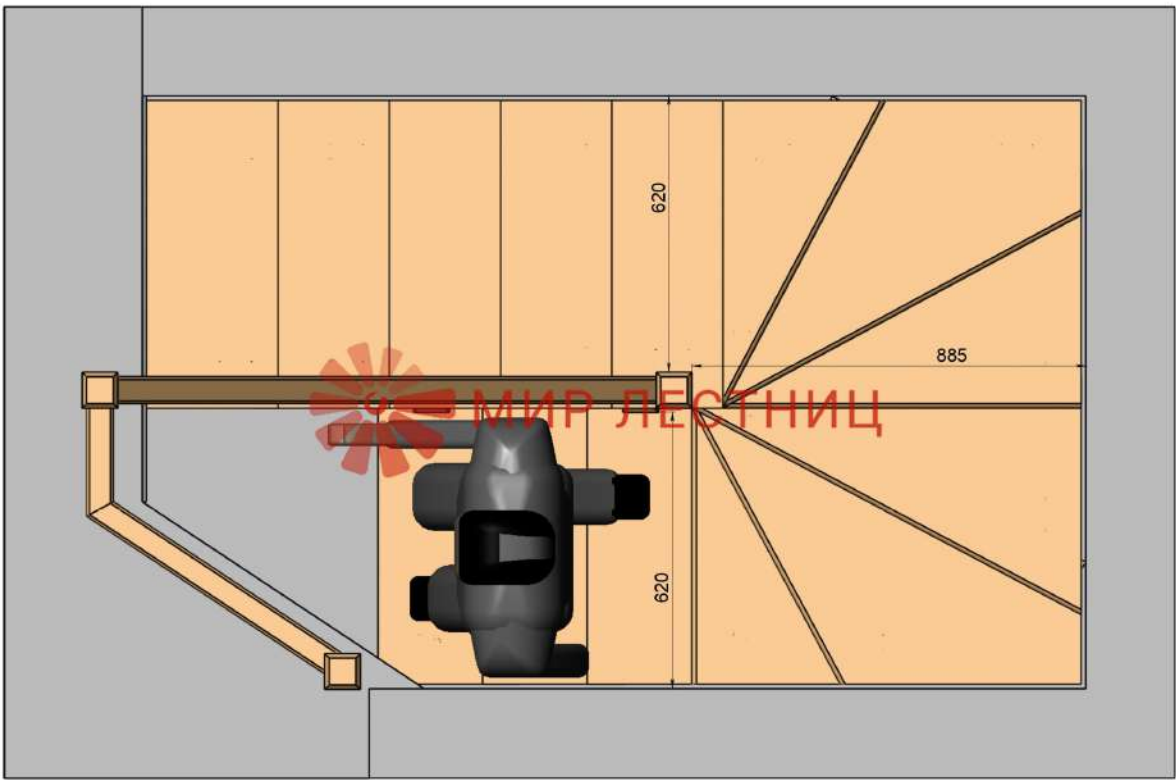

Имя, № докум. | Порядк. № | Имя, № докум. | Порядк. № | Дата

Имя	Лист	№ докум.	Подп.	Дата

СБ Зюзина

Копирован Формат А2

Лист 7



Имя, № подл. Подп. и дата. Изм. №, № изм. Имя, №, дата. Подп. и дата.

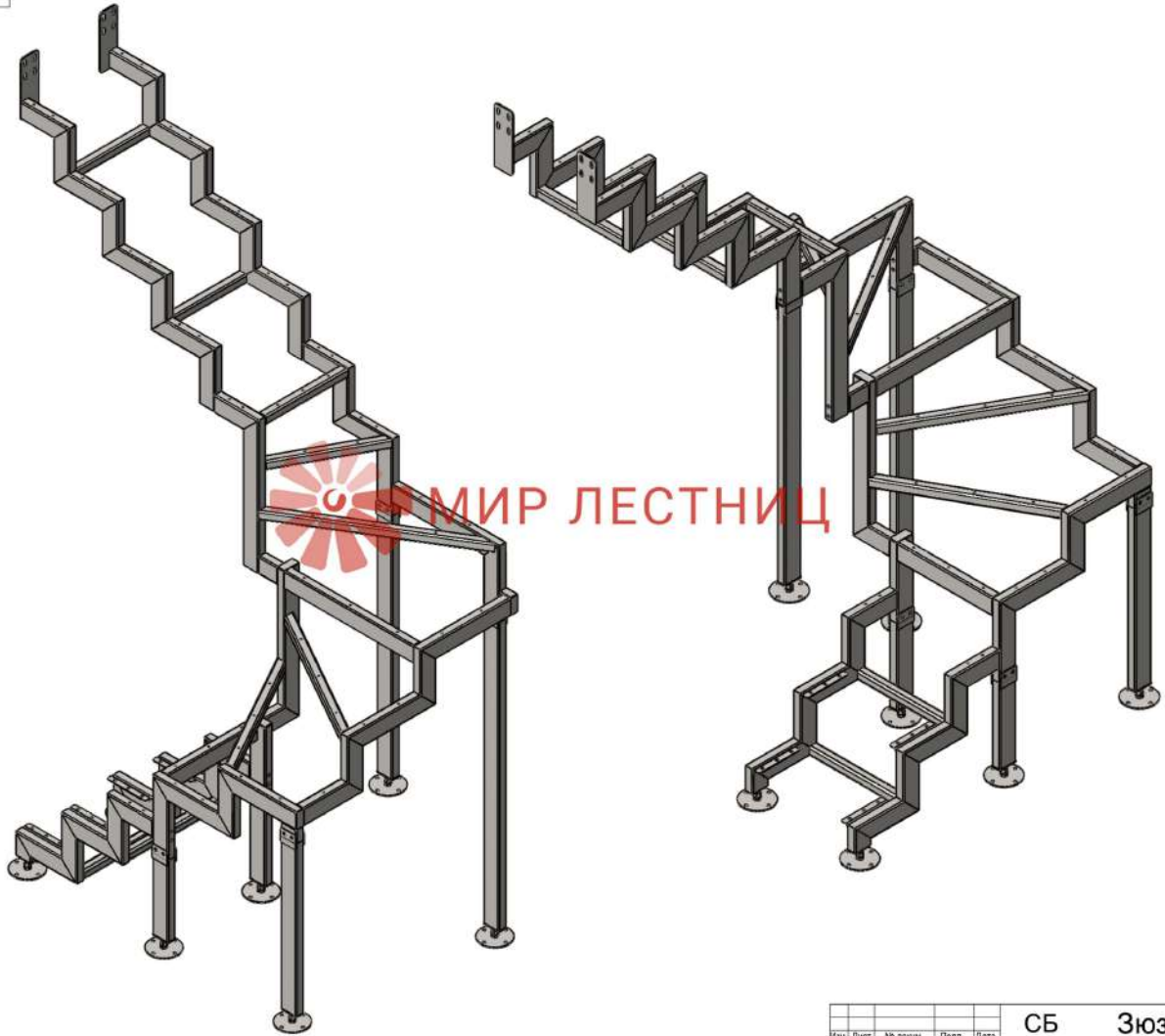

Имя, № подл. Подп. и дата. Изм. № док. Имя, № док. Подп. и дата

90

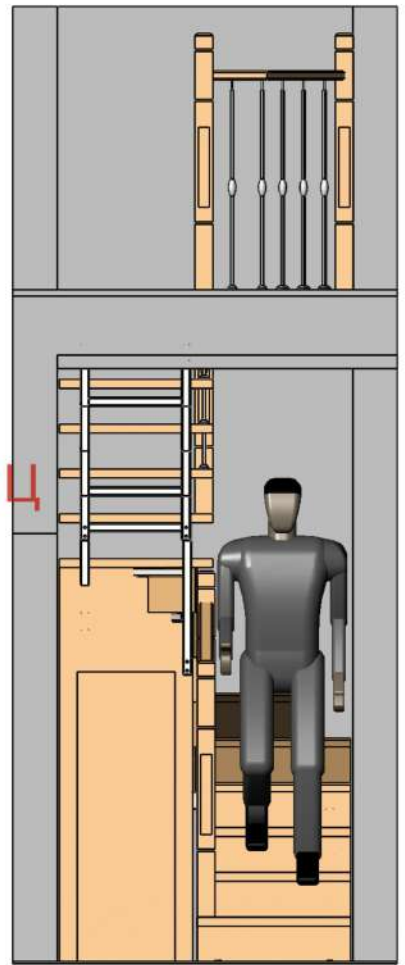

МИР ЛЕСТНИЦ

Имя	Лист	№ докум.	Подп.	Дата

СБ Зюзина

Копирован

Лист
6

Формат А2

Имя, № подл. | Подп. и дата | Имя, № докум. | Подп. и дата | Имя, № докум. | Подп. и дата

ГО

Е-Е (1 : 13)

Д-Д (1 : 13)

Ж-Ж (1 : 13)

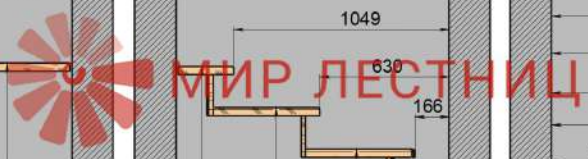
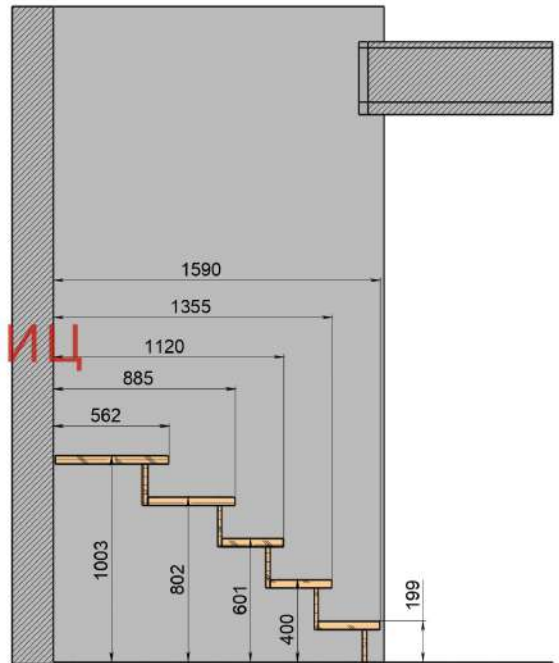
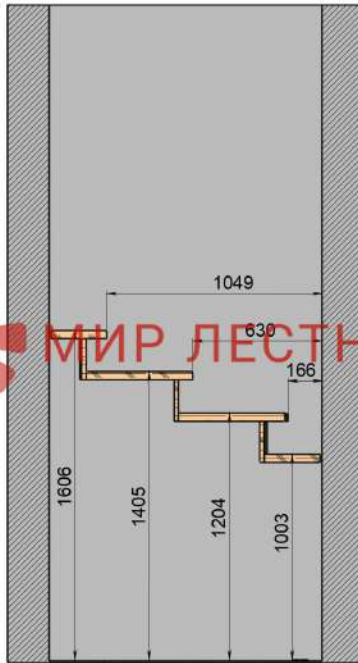
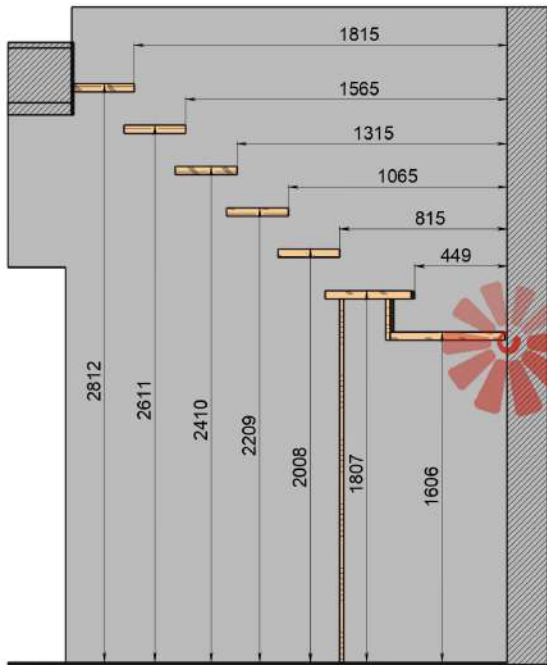

Имя, № позн. | Попр. и дата | Взам. инст. № | Шка. №, д/обн. | Попр. и дата

Имя, № докум. | Попр. и дата | Стр. № докум. | Имя, № докум. | Попр. и дата | Серия № | Дата протеста

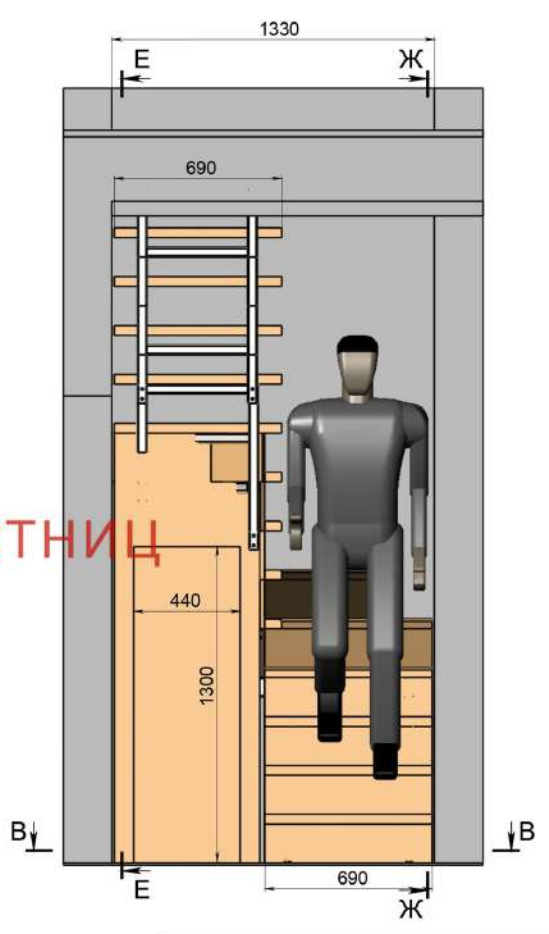
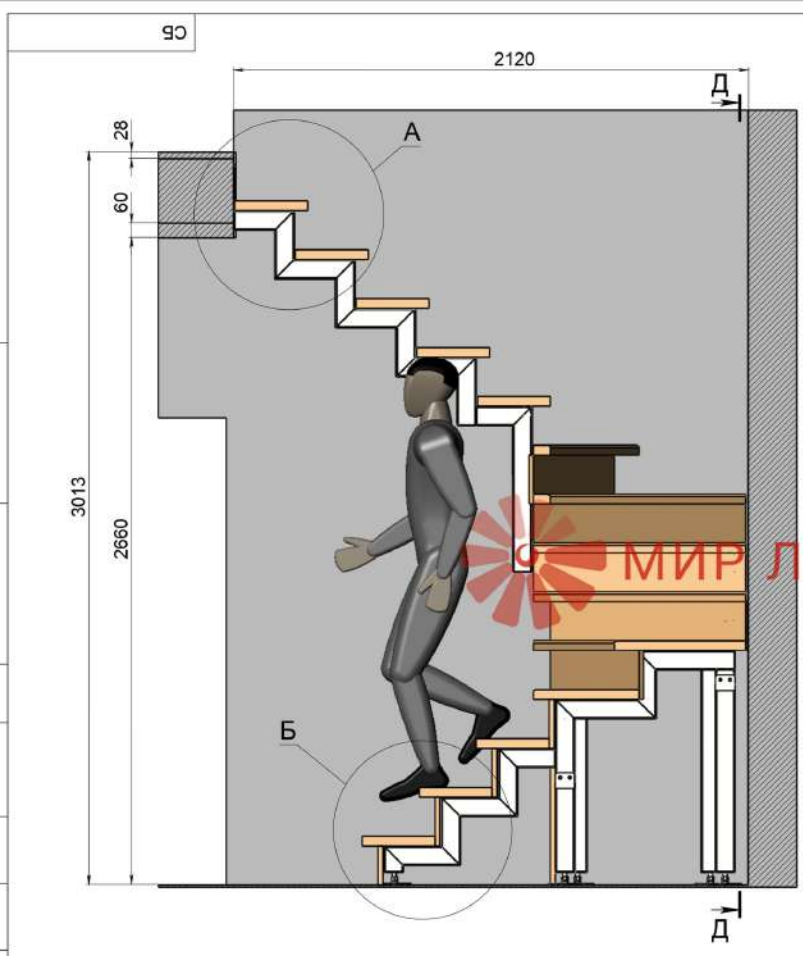

Металлический каркас лестницы изготавливается из профильной трубы 80x40x4мм

Имя	Лист	№ докум.	Подп.	Дата	Лит.	Масса	Масштаб
Разраб.						239.21	1:50
Проект.							
Т. контр.							Лист 1 / Листов 9
И. контр.							
Утв.							

Зюзина
Копирован

Формат А2

90

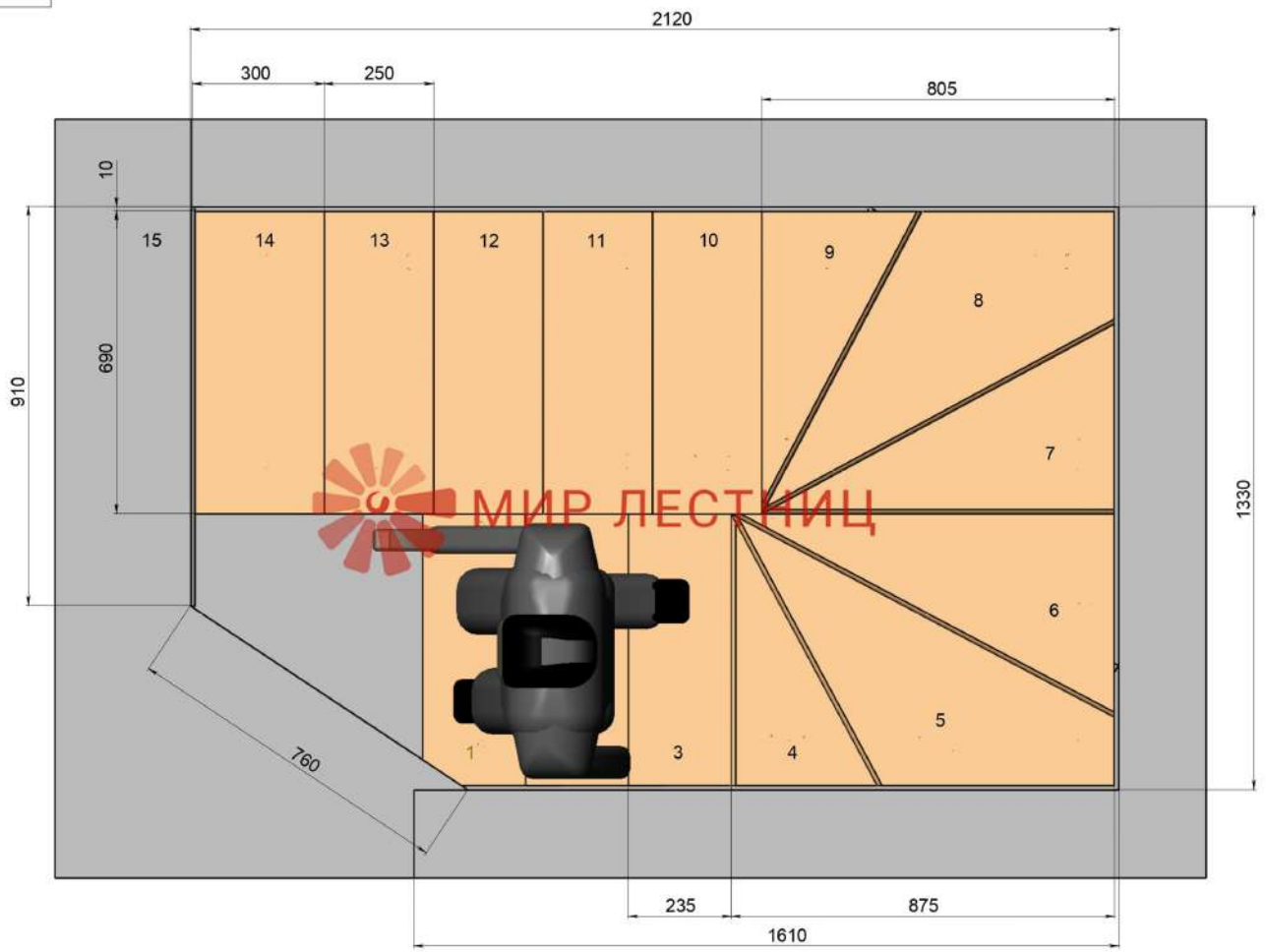

Имя, № докум. | Подр. и дата | Взам. инв. № | Имя, № докум. | Подр. и дата

90

Г-Г (1 : 5)

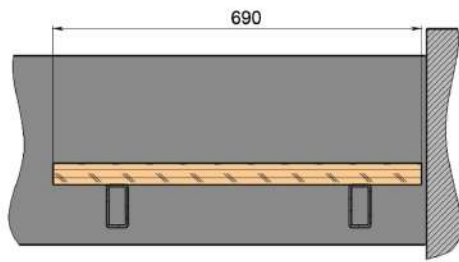

В-В (1 : 10)

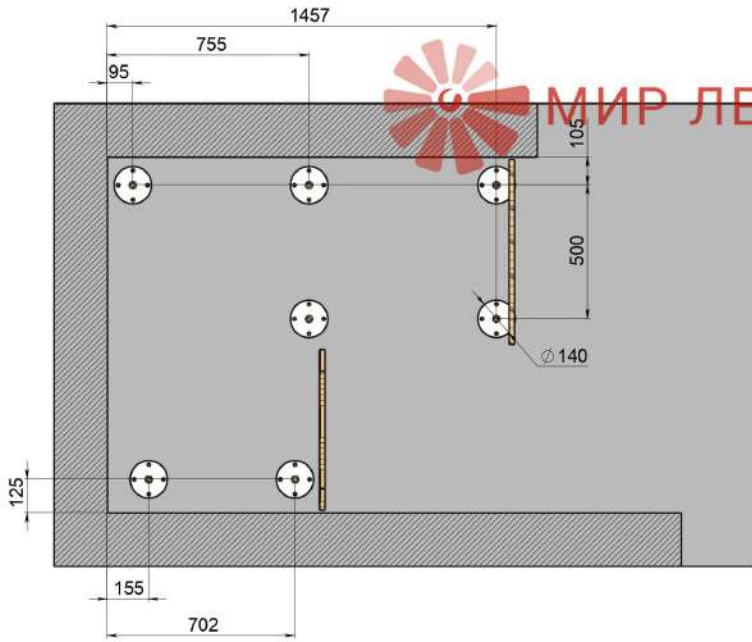

А (1 : 5)

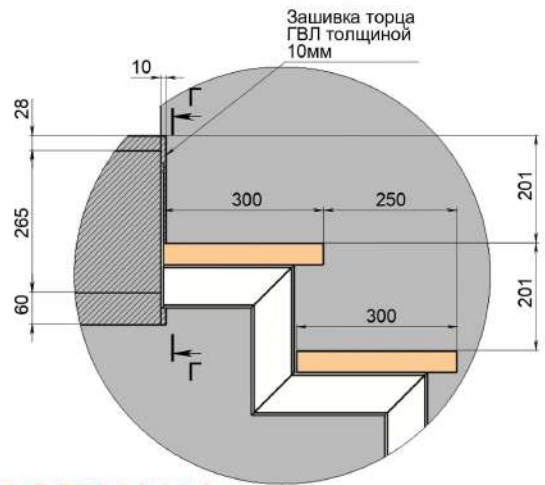

Б (1 : 5)

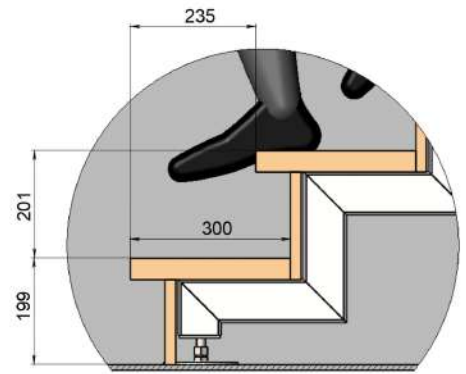

МИР ЛЕСТНИЦ

Изм.	Лист	№ докум.	Подп.	Дата

СБ Зюзина

Копирован

Формат А2

Лист

3

Имя, № подл. Подп. и дата Изм. № докум. Имя, № докум. Подп. и дата

90

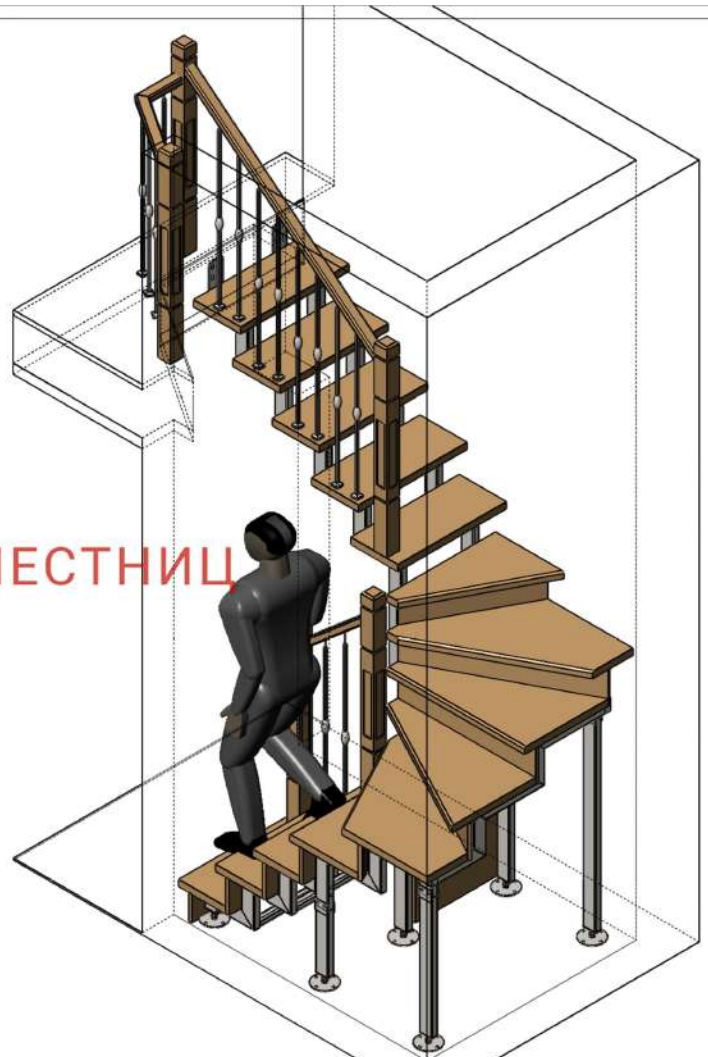
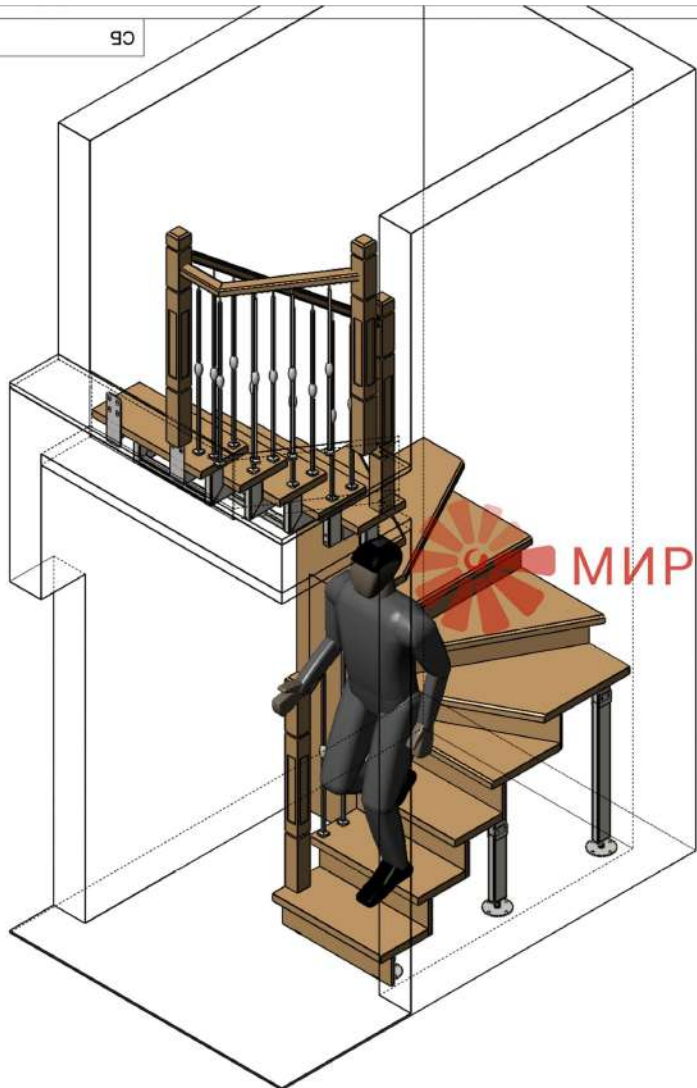

Имя, № подл. Подр. и дата
 Имя, № подл. Подр. и дата
 Имя, № подл. Подр. и дата