

СБ

Н (1 : 11)

Вырез в проеме поднимется на 600мм. силами заказчика

900

600

2720

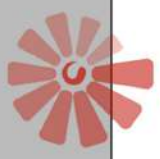

МИР ЛЕСТНИЦ

Имя, № докум. | Подп. и дата | Владелец, № | Имя, №, дата | Подп. и дата

| Имя | Лист | № докум. | Подп. | Дата |
|-----|------|----------|-------|------|
| | | | | |

СБ Лысенко

Лист 10

Копирован Формат А2

90

Тех задание на уменьшение проема

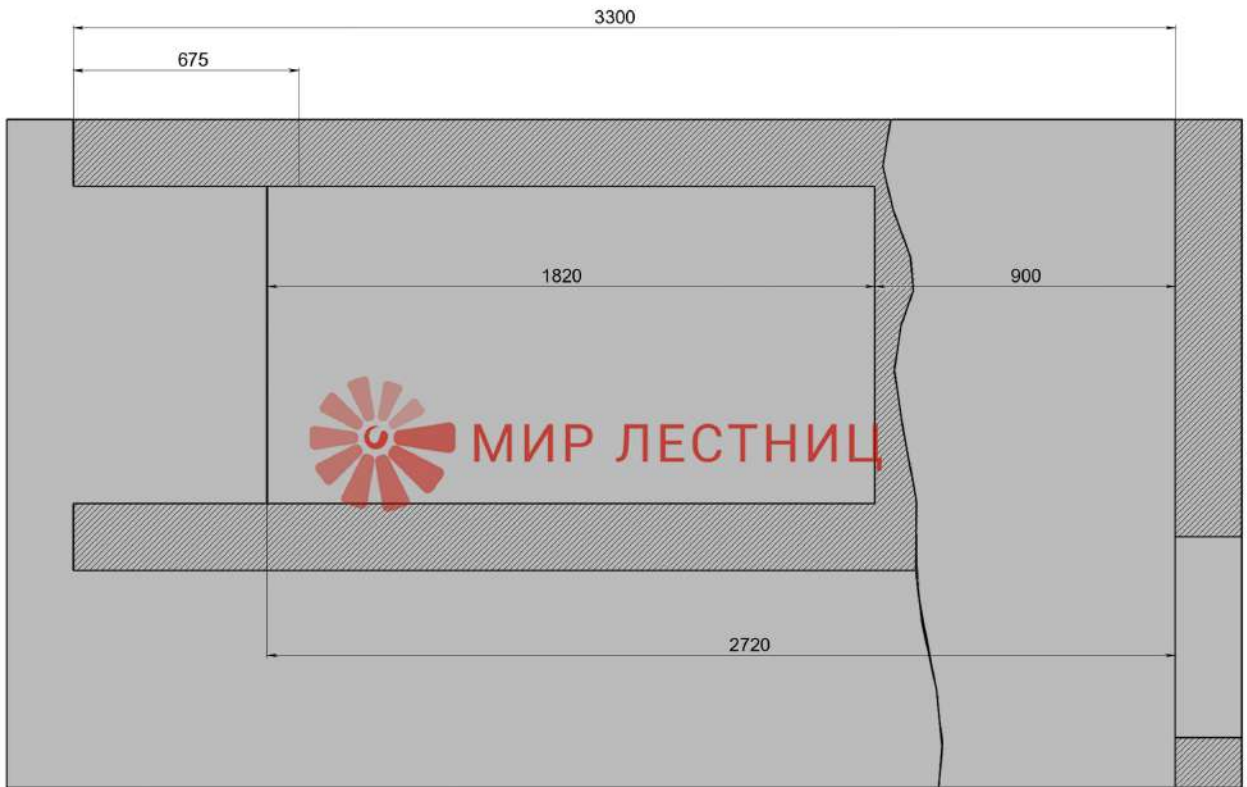

Имя, № докум. | Порядк. и дата | Изм. № докум. | Изм. № докум. | Порядк. и дата

90

2

1

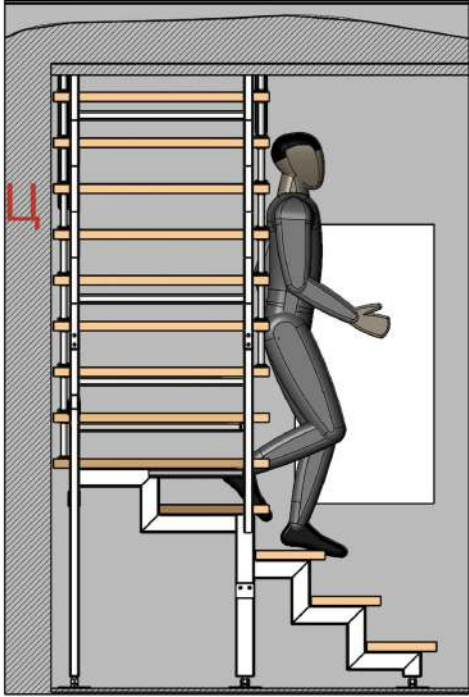
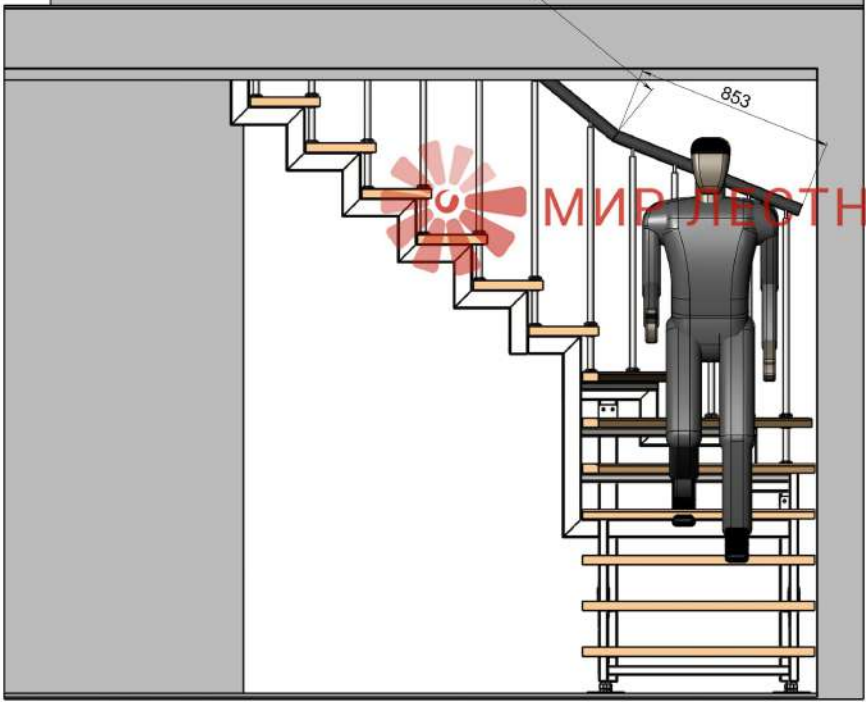
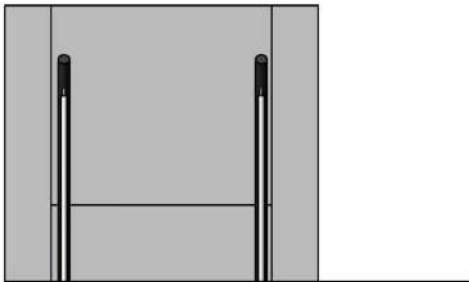
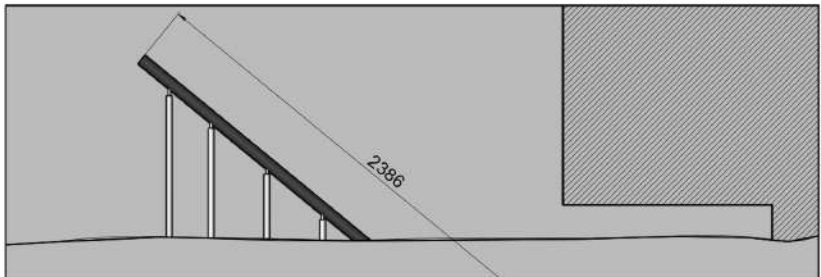

МИР ЛЕСТНИЦ

Имя, № проект. | Дата и дата | Имя, № проект. | Дата и дата | Имя, № проект. | Дата и дата

Имя, № подл. Подп. и дата. Власт. или дата. Имя, № дубл. Подп. и дата. Серия, №. Парк. примеч.

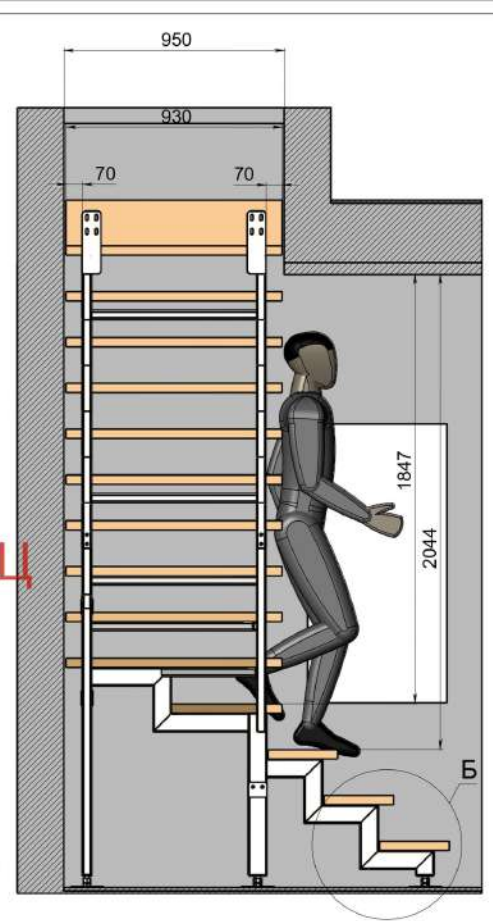
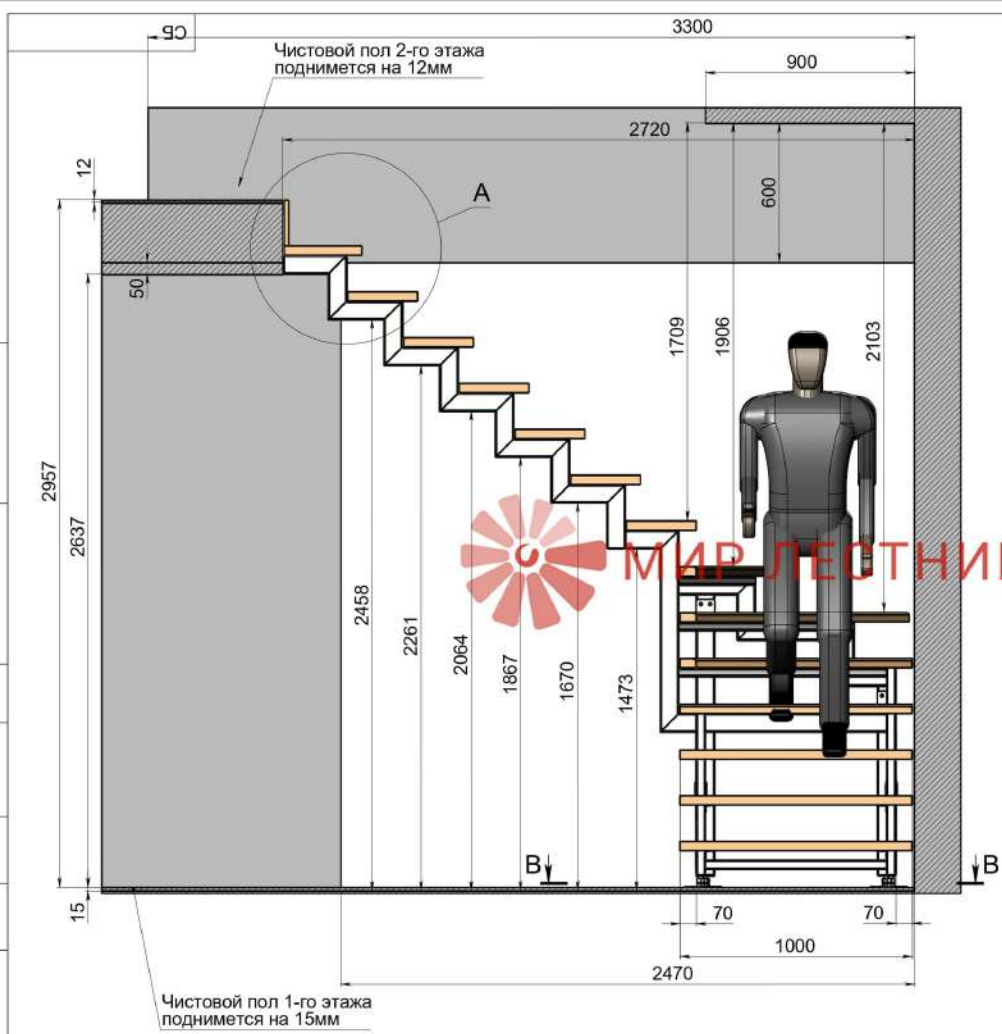

Металлический каркас лестницы изготавливается из профильной трубы 80x40x4мм

| | | | | | | |
|-----------|------|----------|-------|------|------|---------|
| Имя | Лист | № докум. | Подп. | Дата | Лит. | Масштаб |
| Разраб. | | | | | | 1:50 |
| Пров. | | | | | | |
| Т. контр. | | | | | | |
| Н. контр. | | | | | | |
| Утв. | | | | | | |

| | |
|--------|-----------|
| Лит. | Масштаб |
| | 1:50 |
| Лист 1 | Листов 10 |

Лысенко

Копирован

Формат А2

90

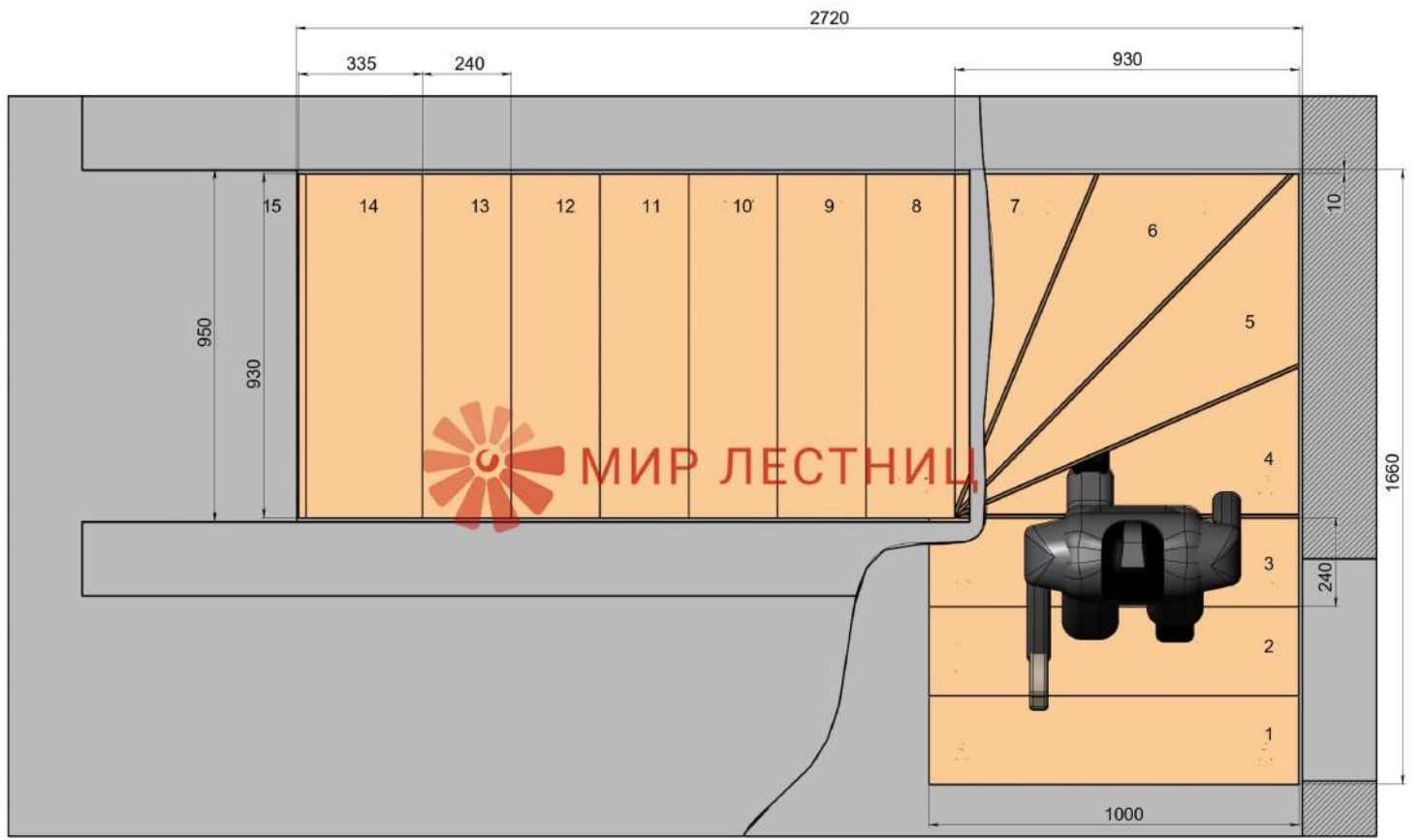

Имя, № докум. | Дата | Подп. и дата | Имя, № докум. | Дата | Подп. и дата

90

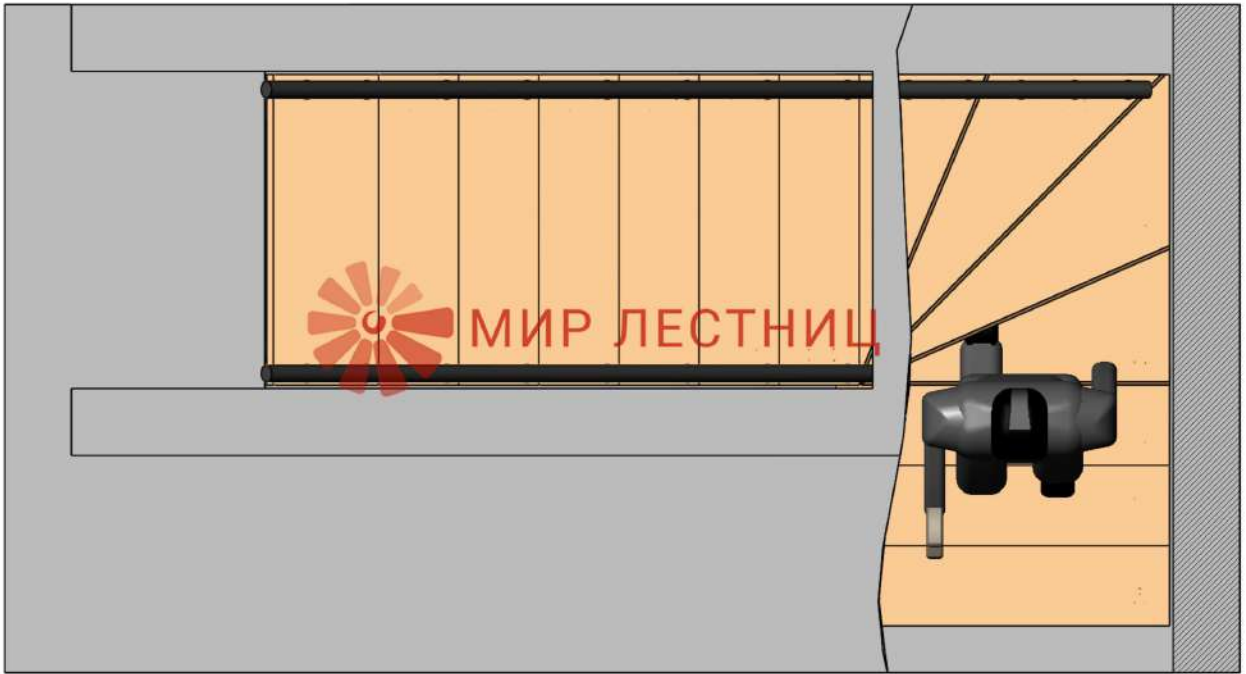

Имя, № докум. | Порядк. и дата | Изм. № докум. | Изм. № докум. | Порядк. и дата

| Имя | Лист | № докум. | Подп. | Дата |
|-----|------|----------|-------|------|
| | | | | |

СБ Лысенко

Копирован

Формат А2

Лист
6

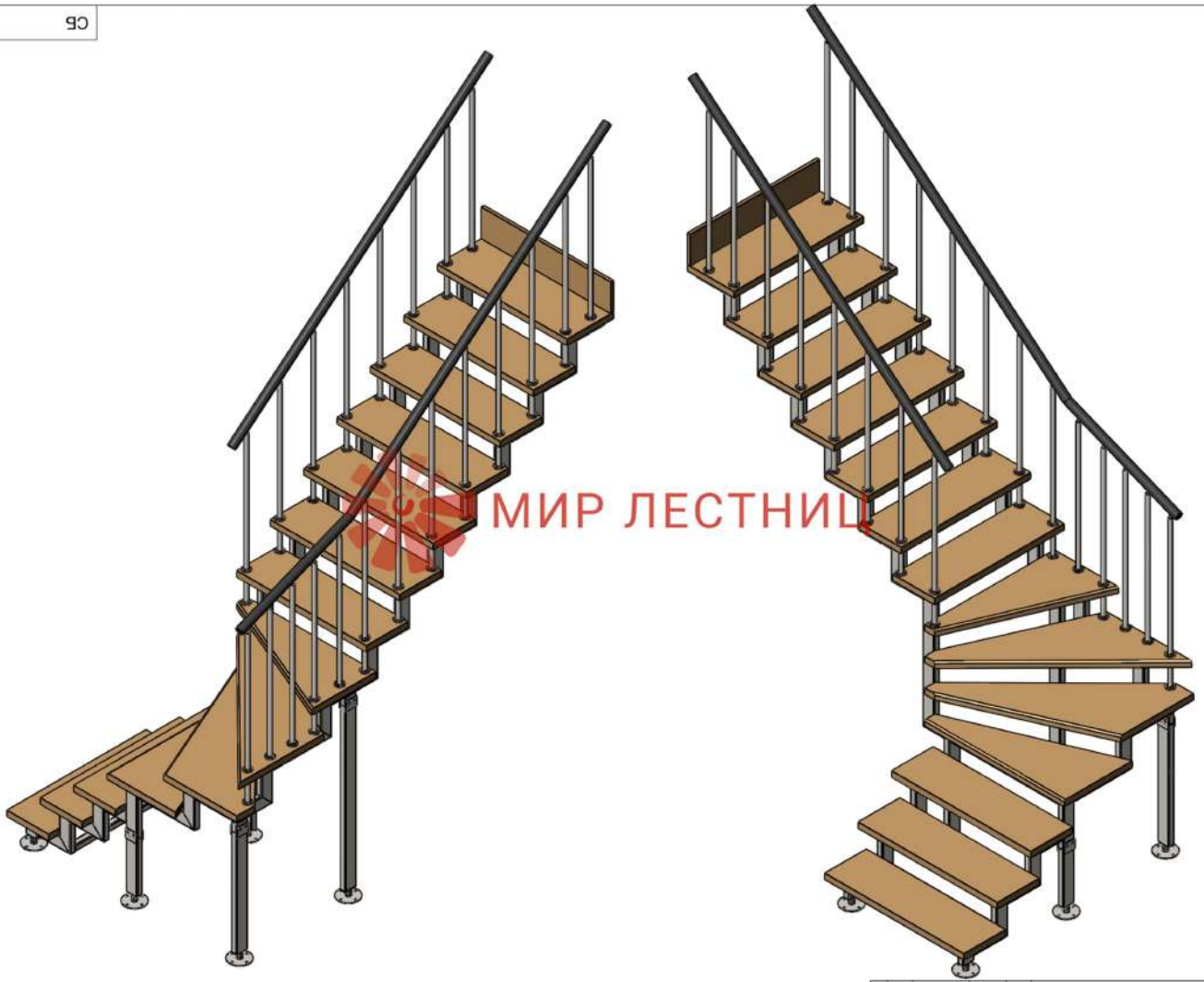

Имя, № проект. | Подр. и дата | Элем. № | Имя, № упр. | Подр. и дата

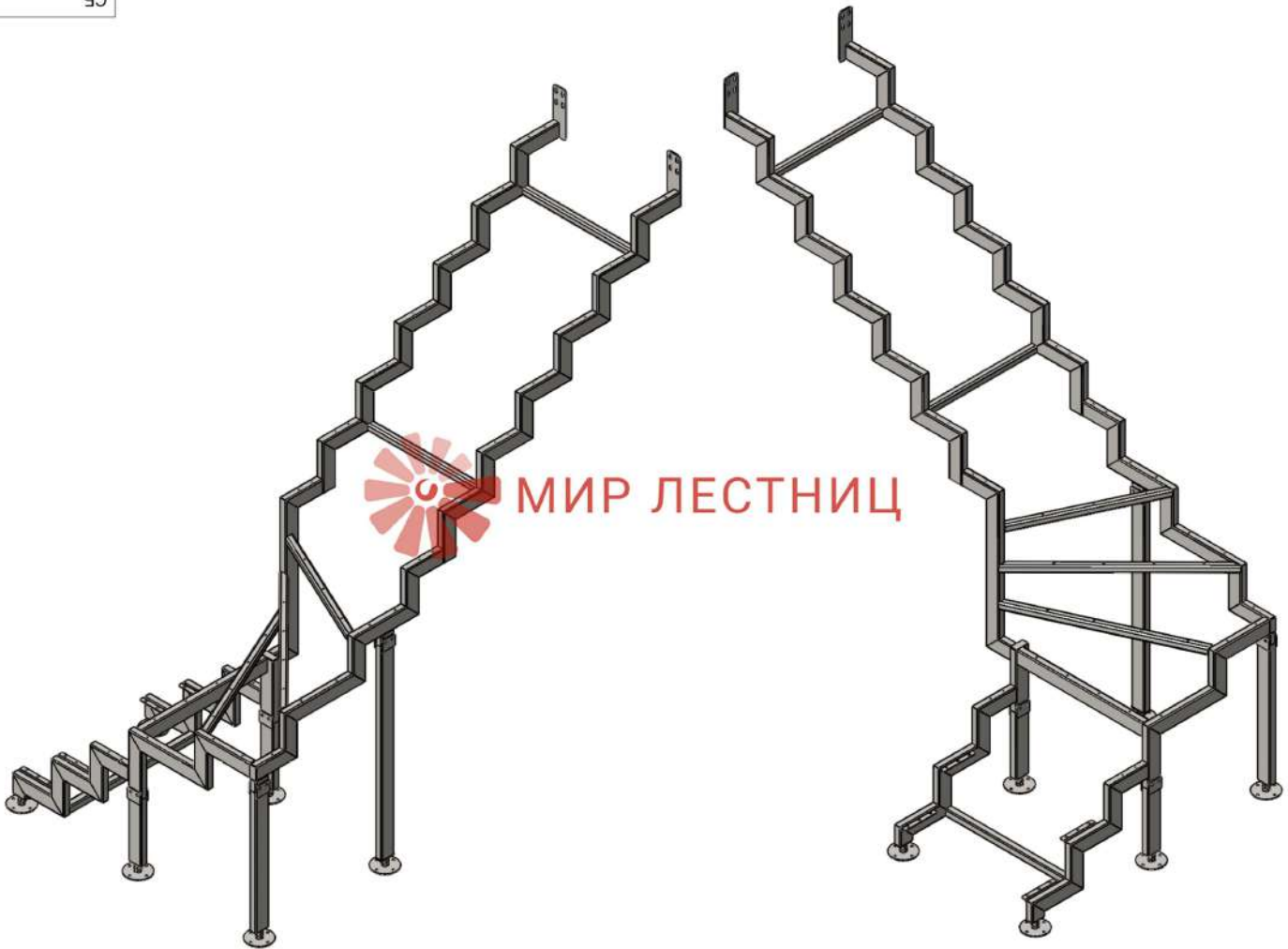

МИР ЛЕСТНИЦ

Имя, № позит. | Попр. и дата | Изм. № | Имя, № позит. | Попр. и дата

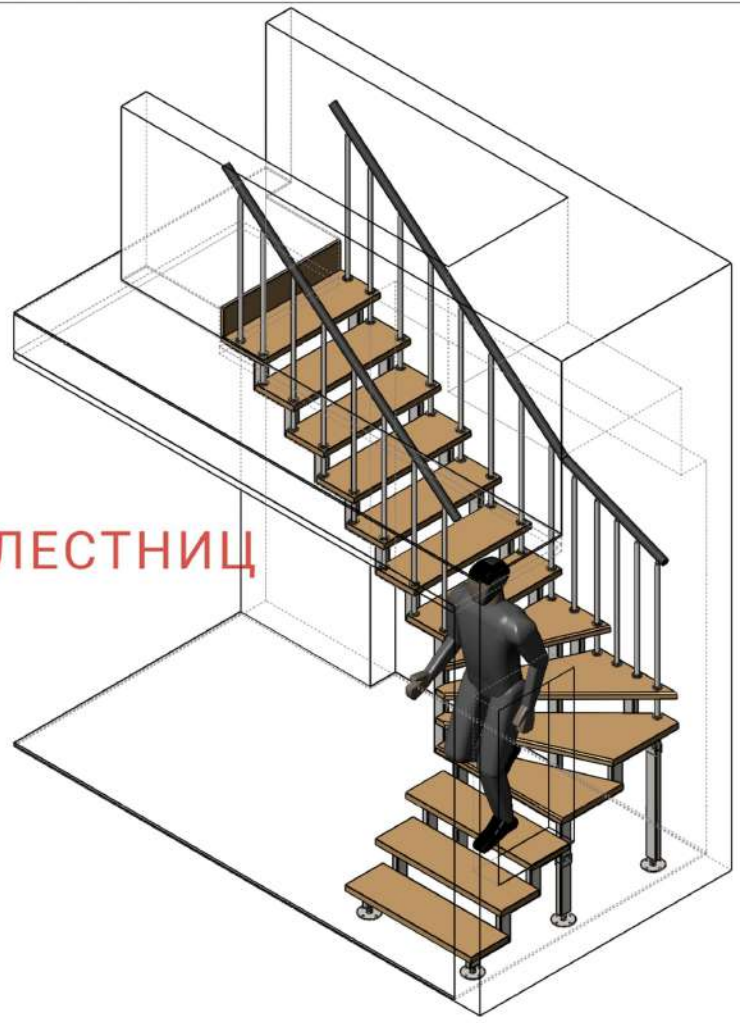
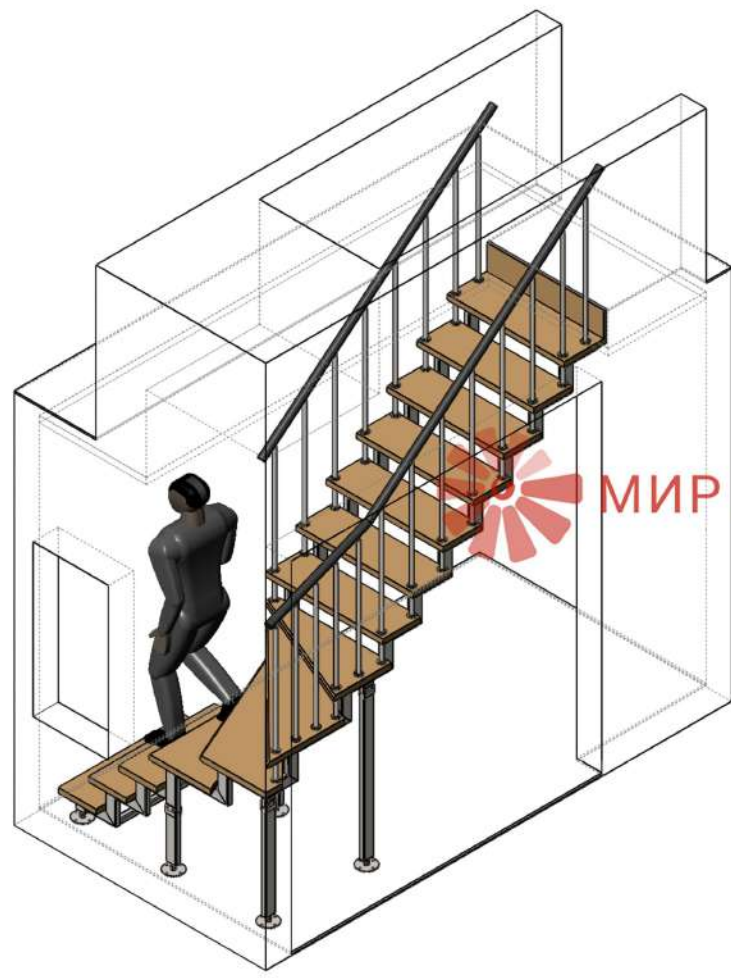

МИР ЛЕСТНИЦ

Имя, № проект. | Подр. и дата | Элем. № | Имя, № упр. | Подр. и дата

90

Е-Е (1 : 5)

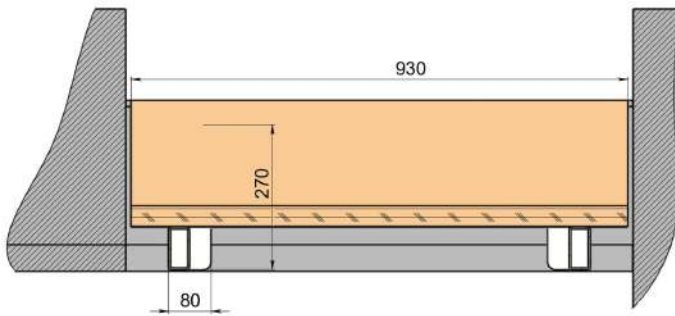

Чистовой пол 2-го этажа поднимется на 12мм

А (1 : 5)

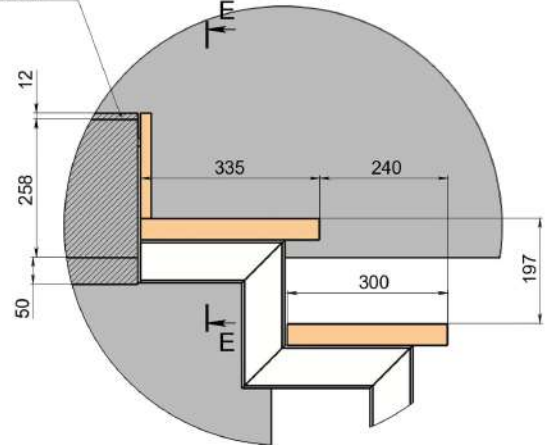

В-В (1 : 10)

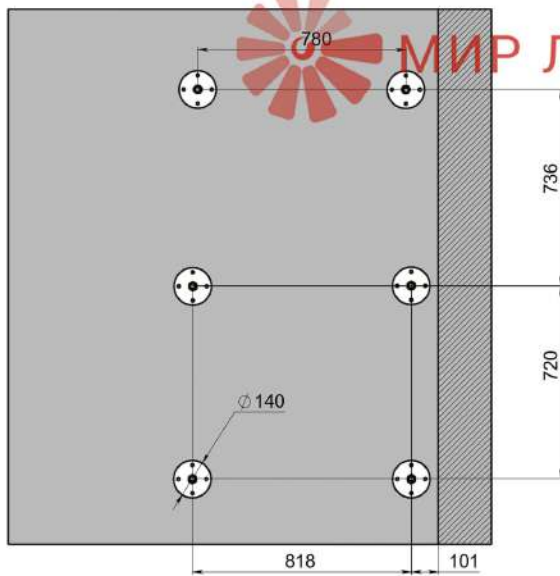

МИР ЛЕСТНИЦ

Б (1 : 5)

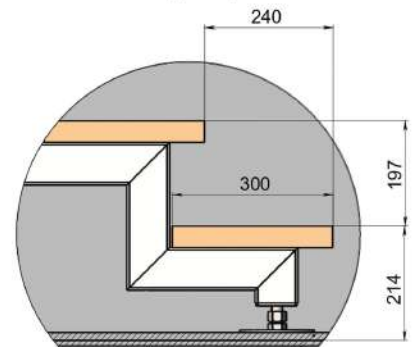

Чистовой пол 1-го этажа поднимется на 15мм

| Изм. | Лист | № докум. | Подп. | Дата |
|------|------|----------|-------|------|
| | | | | |

СБ Лысенко

Копирован

Формат А2

Лист

3

Имя, № подл. | Подп. и дата | Имя, № докум. | Имя, № докум. | Подп. и дата